

Whirlpool

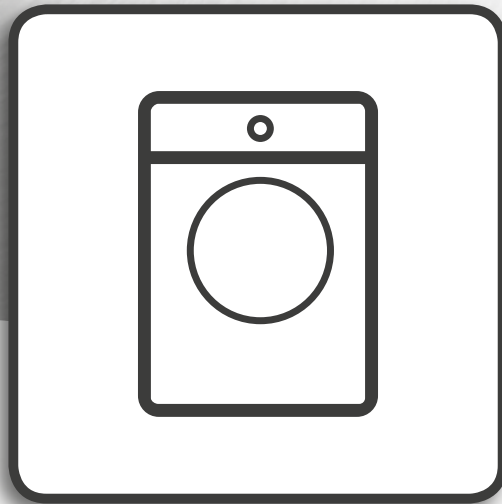

**Здоровье и безопасность, Использование
и уход, Установка
AWG 812 S/PRO**



www.whirlpool.eu/register



**Перевод руководства по эксплуатации с ан-
глийского языка..... 3**

РУССКИЙ

ЗДОРОВЬЕ И БЕЗОПАСНОСТЬ, ИСПОЛЬЗОВАНИЕ И УХОД, УСТАНОВКА



БЛАГОДАРИМ ВАС ЗА ПРИОБРЕТЕНИЕ ИЗДЕЛИЯ МАРКИ WHIRLPOOL.

Для получения более полной технической поддержки зарегистрируйте ваш прибор на www.whirlpool.eu/register

Указатель

Здоровье и безопасность

УКАЗАНИЯ ПО БЕЗОПАСНОСТИ	5
ЗАЯВЛЕНИЕ О СООТВЕТСТВИИ	7

Использование и уход

ОПИСАНИЕ ИЗДЕЛИЯ	8
ПРИБОР	8
ЛОТОК ДЛЯ МОЮЩИХ СРЕДСТВ	8
ПАНЕЛЬ УПРАВЛЕНИЯ	9
ТЕХНИЧЕСКИЕ ПАРАМЕТРЫ ВОДОСНАБЖЕНИЯ	10
ЛЮК	11
ПОДСВЕТКА БАРАБАНА (при наличии)	11
ПРИНАДЛЕЖНОСТИ	11
ИСПОЛЬЗОВАНИЕ ПРИБОРА	12
ПЕРВОЕ ИСПОЛЬЗОВАНИЕ	12
ЕЖЕДНЕВНОЕ ИСПОЛЬЗОВАНИЕ	13
ПРОГРАММЫ И ОПЦИИ	17

ФУНКЦИИ	23
ИНДИКАТОРЫ.....	25
ПОДСКАЗКА ДОЗИРОВКИ / ПЕРВОЕ ИСПОЛЬЗОВАНИЕ	26
ПОДСКАЗКА ДОЗИРОВКИ / ЕЖЕДНЕВНОЕ ИСПОЛЬЗОВАНИЕ	28
СОВЕТЫ ПО ЭКОНОМИИ	29
ЧИСТКА И УХОД	30
ЧИСТКА ВНЕШНИХ ЧАСТЕЙ СТИРАЛЬНОЙ МАШИНЫ.....	30
ПРОВЕРКА ЗАЛИВНОГО ШЛАНГА	31
ЧИСТКА СЕТЧАТЫХ ФИЛЬТРОВ НА ЗАЛИВНОМ ШЛАНГЕ.....	32
ЧИСТКА ЛОТКА ДЛЯ МОЮЩИХ СРЕДСТВ.....	33
ЧИСТКА ФИЛЬТРА ВОДЫ / СЛИВ ОСТАВШЕЙСЯ ВОДЫ	34
ПЕРЕВОЗКА И ПЕРЕМЕЩЕНИЕ	36
ПОИСК И УСТРАНЕНИЕ НЕИСПРАВНОСТЕЙ	37
ПРИНУДИТЕЛЬНОЕ ОТКРЫТИЕ ЛЮКА В СЛУЧАЕ НЕИСПРАВНОСТИ	42
ЦЕНТР ПОСЛЕПРОДАЖНОГО ОБСЛУЖИВАНИЯ.....	43
Руководство по установке	44

УКАЗАНИЯ ПО БЕЗОПАСНОСТИ

⚠️ **ОСТОРОЖНО:** Прочтите инструкции перед использованием прибора.
Прежде чем пользоваться прибором, прочтите данную инструкцию по безопасности. Сохраните ее для возможности обращения в будущем. В настоящей инструкции и на самом приборе содержатся важные указания по безопасности. Их необходимо прочесть и выполнять постоянно. Изготовитель снимает с себя всякую ответственность за последствия несоблюдения настоящих указаний по безопасности, ненадлежащего использования прибора или неправильные рабочие настройки на пульте управления.

⚠️ Не разрешайте маленьким детям (0-3 лет) подходить к прибору. Не разрешайте маленьким детям (3-8 лет) близко подходить к прибору без постоянного присмотра. Дети старше 8 лет, лица с ограниченными физическими, сенсорными или умственными способностями и лица, не имеющие достаточных знаний и навыков, могут пользоваться прибором только под присмотром или если они получили указания по безопасному использованию прибора и осознают имеющиеся опасности. Не позволяйте детям играть с прибором. Дети могут осуществлять чистку и уход за прибором только под присмотром взрослых. Запрещается принудительно открывать заблокированную дверь или использовать ее в качестве ступеньки.

ИСПОЛЬЗОВАНИЕ ПО НАЗНАЧЕНИЮ

⚠️ **ОСТОРОЖНО!** Данный прибор не предназначен для работы с управлением от внешнего

переключающего устройства, такого как таймер, или пульта дистанционного управления.

⚠️ Этот прибор предназначен для использования в местах общего пользования, например: на кухнях для работников фабрик, офисов и других организаций; на фермах; клиентами в отелях, мотелях, хостелах и других жилых помещениях.

⚠️ Не перегружайте машину выше максимального объема загрузки (кг сухой ткани), указанной в таблице программ.

⚠️ Запрещается использовать прибор вне помещений.

⚠️ Не используйте растворители (например, скипидар, бензол), чистящие средства, содержащие растворители, чистящие порошки, моющие средства для стекла, моющие средства общего назначения или легковоспламеняющиеся жидкости; Не стирайте в машине ткани, обработанные растворителями или горючими жидкостями.

УСТАНОВКА

⚠️ Для перемещения и установки прибора требуется участие двух или более человек: существует риск получения травм. Во время распаковки и установки прибора используйте защитные рукавицы - риск порезов.

Если вы собираетесь установить сушильную машину поверх стиральной, обратитесь в Сервисный центр или к своему специализированному дилеру, чтобы проверить полный список подходящих моделей. Установка возможна, только если сушильная машина соединена со стиральной специальным комплектом креплений в нашем Сервисном центре или у

вашего специализированного дилера.

⚠️ При перемещении машины не поднимайте ее за рабочую поверхность или верхнюю крышку.

⚠️ Установку, включая подключение к водопроводной сети (при наличии), к сети электроснабжения, а также ремонт прибора должен выполнять только квалифицированный персонал. Запрещается ремонтировать или заменять любые детали прибора, за исключением случаев, особо оговоренных в руководстве по эксплуатации. Не разрешайте детям подходить близко к месту установки. После распаковки прибора убедитесь, что он не поврежден во время транспортировки. В случае обнаружения проблем обращайтесь к продавцу или в ближайший сервисный центр. После установки отходы упаковочных материалов (пластик, пенопластовые детали и т.д.) должны храниться в недоступном для детей месте во избежание опасности удушья. Перед выполнением любых операций по установке отключите прибор от электросети: существует опасность поражения электрическим током. При установке соблюдайте осторожность, чтобы не повредить сетевой шнур корпусом прибора - опасность пожара и поражения электрическим током. Не включайте прибор до завершения установки.
⚠️ При поломке следует использовать только оригинальные запасные части. Ремонт должен выполняться нашим уполномоченным Сервисным центром.
⚠️ Не устанавливайте электроприбор в местах, где он может подвергаться воздействию экстремальных условий окружающей среды: плохая вентиляция, температура менее 5 °C

или выше 35 °С.

⚠ При установке убедитесь, что все четыре ножки прибора твердо стоят на полу. При необходимости отрегулируйте ножки. Проверьте горизонтальность прибора при помощи строительного уровня.

⚠ Если прибор устанавливается на деревянных или «плавающих» полах (некоторые паркетные и ламинатные материалы), закрепите на полу лист фанеры размером не менее 60 x 60 x 3 см и установите на него прибор.

⚠ Подсоедините заливной шланг (шланги) к водопроводной сети в соответствии с правилами вашей водоснабжающей организации.

⚠ Для моделей машин, заполняемых только холодной водой: не подключайте прибор к стояку горячего водоснабжения.

⚠ Для моделей, которые могут использовать горячую воду: температура подаваемой горячей воды не должна превышать 60 °С.

⚠ Стиральная машина оснащена транспортными болтами, предотвращающими возможное повреждение внутренних частей во время транспортировки. Прежде чем пользоваться машиной, обязательно удалите транспортные болты. После их удаления закройте отверстия 4 прилагаемыми пластиковыми заглушками.

⚠ Перед включением подождите несколько часов с момента установки, чтобы прибор смог адаптироваться к климатическим условиям в помещении.

⚠ Убедитесь, что вентиляционные отверстия в основании вашей стиральной машины (при их наличии у вашей модели) не закрыты ковриком или другими материалами.

⚠ Для подключения прибора к водопроводу используйте исключительно новые шланги. Не используйте повторно старый комплект шлангов.

⚠ Давление подаваемой в машину воды должно находиться в диапазоне 0,1-1 МПа.

УКАЗАНИЯ ПО ЭЛЕКТРИЧЕСКОЙ БЕЗОПАСНОСТИ

⚠ Для прибора должна иметься возможность отключения от электросети посредством отсоединения вилки от розетки (если к ней есть доступ) или с помощью многополюсного выключателя, устанавливаемого до розетки. Прибор должен быть заземлен в соответствии с национальными стандартами электрической безопасности.

⚠ При выполнении обслуживания или замены деталей необходимо отсоединять прибор от источника питания. Кроме того, вилка должна выниматься из розетки таким образом, чтобы оператор мог видеть из любого положения, в котором он выполняет работы, что вилка извлечена из розетки.

⚠ Не используйте удлинители, разветвители и переходники. После завершения установки электрические компоненты должны быть недоступны для пользователя. Не используйте прибор, если Вы мокрые или босиком. Не пользуйтесь прибором, если у него повреждены сетевой шнур или вилка, если он не работает должным образом или был поврежден вследствие удара или падения.

⚠ В случае повреждения сетевого шнура во избежание возникновения опасных ситуаций он должен быть заменен производителем, сотрудником сервисного центра или квалифицированным специалистом: существует риск поражения электрическим током.

ЧИСТКА И УХОД

⚠ ВНИМАНИЕ: Перед проведением технического обслуживания прибора убедитесь в том, что он выключен и отсоединен от электросети; никогда не используйте пароочистители: существует опасность поражения электрическим током.

⚠ Подробные сведения о проверках и техническом обслуживании, необходимых для безопасной эксплуатации, приведены в

«Руководстве по уходу и техническому обслуживанию».

УТИЛИЗАЦИЯ УПАКОВОЧНОГО МАТЕРИАЛА

Упаковочный материал допускает полную вторичную переработку, о чем свидетельствует символ . Различные части упаковки должны быть утилизированы в полном соответствии с действующими местными правилами по утилизации отходов.

УДАЛЕНИЕ В ОТХОДЫ СТАРОЙ ЭЛЕКТРОБЫТОВОЙ ТЕХНИКИ

Данный прибор изготовлен из материалов, пригодных к переработке или повторному использованию. Утилизируйте прибор в соответствии с местными правилами по утилизации отходов. Дополнительную информацию о правилах обращения с электробытовыми приборами, их утилизации и переработке можно получить в местных государственных органах, службе сбора бытовых отходов или в магазине, где был приобретен прибор. Данная стиральная машина несет маркировку в соответствии с Европейской директивой 2012/19/EU по утилизации электрического и электронного оборудования (WEEE). Обеспечив правильную утилизацию данного изделия, Вы можете предотвратить негативные последствия для окружающей среды и здоровья человека.

Символ  на самом изделии или в сопроводительной документации указывает, что при утилизации данного изделия с ним нельзя обращаться как с обычными бытовыми отходами. Вместо этого, его следует сдать на переработку в соответствующий пункт приема электрического и электронного оборудования.

ЗАЯВЛЕНИЕ О СООТВЕТСТВИИ

Г-н Стефано Дематти (Stefano Demattè), руководитель глобальной платформы стиральных машин с горизонтальной осью, представитель

Whirlpool EMEA S.p.A
Via Carlo Pisacane n.1, 20016 Pero (MI), Italy

заявляет о нашей исключительной ответственности в отношении того, что изделие,

стиральная машина	WHIRLPOOL	AWG 812 S/PRO
	12NC код:	859991545430

к которому относится настоящая декларация, соответствует следующему стандарту (-ам) или другому нормативному документу (-ам)

EN 60335-1:2012+A11:2014+AC:2014
EN 50571:2013
EN 61770:2009
EN 62233:2002+Ver.1:2008
EN 55014-1: 2006+A1:2009+A2:2011
EN 55014-2: 1997+A1:2001+A2:2008
EN 61000-3-2: 2014
EN 61000-3-3: 2013

с соблюдением положений Директивы (Директив):

Директива по механическому оборудованию 2006/42/EC

Директива об электромагнитной совместимости 2014/30/EC

Директива об ограничении использования некоторых вредных веществ в электрическом и электронном оборудовании (RoHS) 2011/65/EC

Fabriano, 22/09/2017

Стефано Дематти (Stefano Demattè)
руководитель глобальной платформы стиральных машин с горизонтальной осью

Год сертификации в Евросоюзе: 2017

Уровень шума стиральной машины: ниже 70 дБ(А).

ОПИСАНИЕ ИЗДЕЛИЯ

ПРИБОР



ЛОТОК ДЛЯ МОЮЩИХ СРЕДСТВ

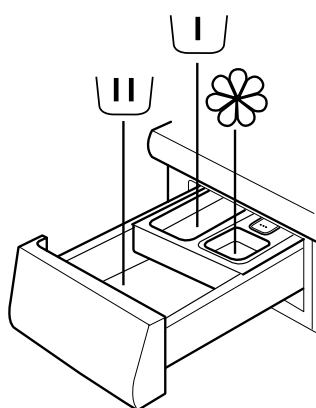

1. Отделение для основной стирки
• Моющее средство для основной стирки
• Пятновыводитель
• Умягчитель воды
2. Отделение для предварительной стирки
• Моющее средство для предварительной стирки
3. Отделение для кондиционера
• Кондиционер для тканей
• Жидкий крахмал
Заливайте кондиционер или раствор крахмала не выше отметки "MAX".
4. Кнопка отсоединения (нажмите, чтобы извлечь лоток для чистки)

РЕКОМЕНДАЦИИ ПО ВЫБОРУ МОЮЩИХ СРЕДСТВ ДЛЯ РАЗЛИЧНЫХ ВИДОВ БЕЛЬЯ

Белые плотные ткани	(хол.-95°C)	Высокоэффективные моющие средства
Белые деликатные ткани	(хол.-40°C)	Мягкие моющие средства с традиционным или оптическим отбеливателем
Ткани светлого/пастельного цвета	(хол.-60°C)	Моющие средства с традиционным или оптическим отбеливателем
Ткани насыщенного цвета	(хол.-60°C)	Моющие средства для цветного белья без традиционного/оптического отбеливателя
Черные/темные ткани	(хол.-60°C)	Специальные моющие средства для черного/темного белья

ПАНЕЛЬ УПРАВЛЕНИЯ

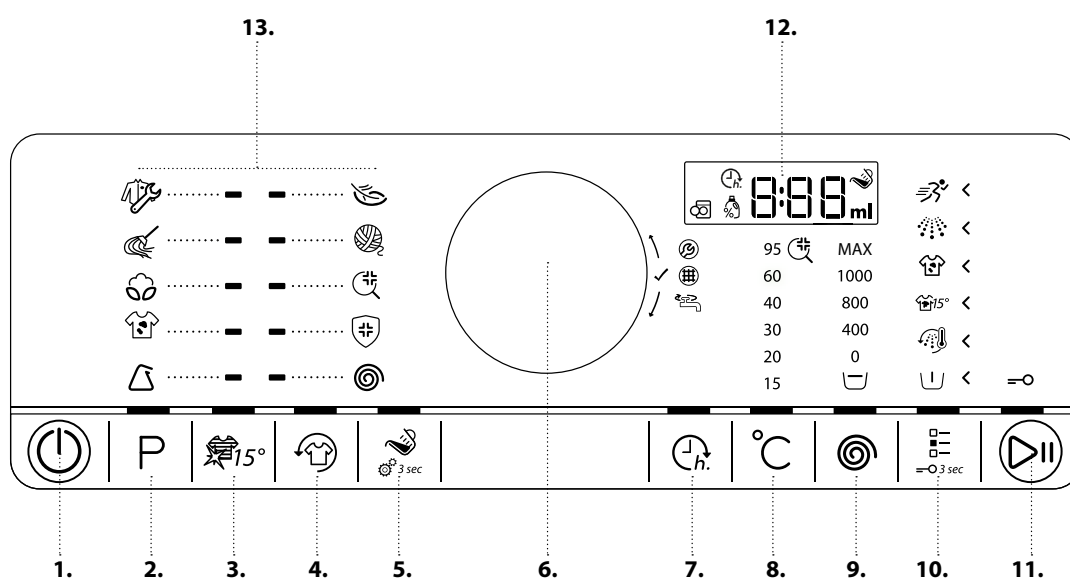

1. Кнопка "Вкл/Выкл" ("Сброс/Слив" при длительном нажатии)
2. Кнопка "Программа"
3. Кнопка "Цветное 15°"
4. Кнопка "Сохранение свежести"
5. Кнопка "Подсказка дозировки" (настройки функции "Подсказка дозировки" при длительном нажатии)
6. Ручка (Вращение для выбора / нажатие для подтверждения)
7. Кнопка "Отложенный старт"
8. Кнопка "Температура"
9. Кнопка "Скорость отжима"
10. Кнопка "Опции" ("Блокировка кнопок" при длительном нажатии)
11. Кнопка "Старт/Пауза"
12. Дисплей
13. Область программ

ТЕХНИЧЕСКИЕ ПАРАМЕТРЫ ВОДОСНАБЖЕНИЯ

**ПОДСОЕДИНЕНИЕ К СИСТЕМЕ
ВОДОСНАБЖЕНИЯ**

ТИП ВОДОСНАБЖЕНИЯ

Холодное

КРАН ПОДАЧИ ВОДЫ

Резьбовой выход 3/4" под шланг

МИНИМАЛЬНОЕ ДАВЛЕНИЕ ВОДЫ

100 кПа (1 бар)

МАКСИМАЛЬНОЕ ДАВЛЕНИЕ ВОДЫ

1000 кПа (10 бар)

ЛЮК

Чтобы открыть дверцу, потяните за ручку

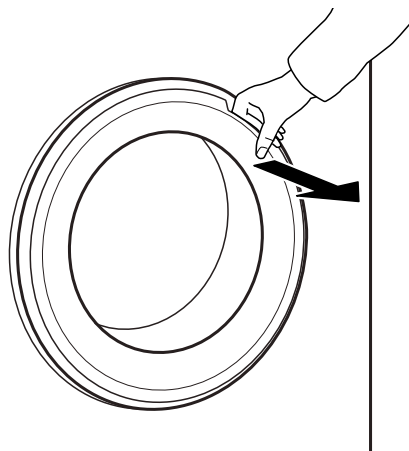

Чтобы закрыть дверцу, надавите на нее в районе ручки до щелчка.

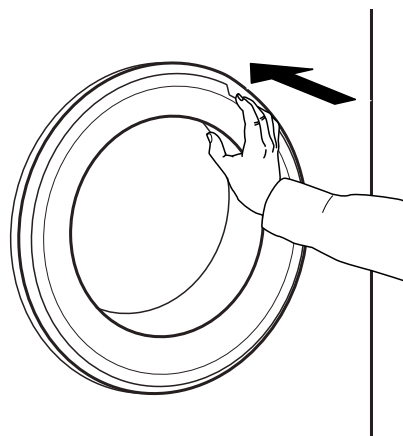

ПОДСВЕТКА БАРАБАНА (при наличии)

- Во время выбора программы: свет загорается для загрузки белья
- После запуска программы: свет плавно загорается и гаснет во время измерения веса белья.
- После завершения программы: свет загорается в момент открытия люка для выгрузки белья. Через некоторое время свет гаснет в целях экономии электроэнергии. Нажмите любую кнопку, чтобы снова включить свет.

ПРИНАДЛЕЖНОСТИ

Обратитесь в наш Сервисный центр, чтобы узнать о возможности приобретения указанных ниже принадлежностей для вашей модели стиральной (и сушильной) машины

МОНТАЖНЫЙ КОМПЛЕКТ С ПОЛКОЙ

Позволяет закрепить сушильную машину на стиральной в целях экономии места и облегчения загрузки и выгрузки белья из сушильной машины.

ИСПОЛЬЗОВАНИЕ ПРИБОРА

ПЕРВОЕ ИСПОЛЬЗОВАНИЕ

При подключении стиральной машины к электросети она включается автоматически. Чтобы удалить грязь, скопившуюся в машине во время ее производства,

1. Выберите программу “Хлопок” с температурой 95°C. Следуйте инструкциям, изложенным в параграфе “ЕЖЕДНЕВНОЕ ИСПОЛЬЗОВАНИЕ”.

2. Добавьте небольшое количество высокоэффективного моющего средства (не более 1/3 от количества, рекомендуемого производителем моющего средства для слабо загрязненного белья) в отделение лотка для основной стирки.

3. Запустите программу стирки без белья. Информация о том, как выбрать и запустить программу, содержится в параграфе “ЕЖЕДНЕВНОЕ ИСПОЛЬЗОВАНИЕ”.

ЕЖЕДНЕВНОЕ ИСПОЛЬЗОВАНИЕ

СОРТИРОВКА БЕЛЬЯ

1. ВЫНЬТЕ ВСЕ ПРЕДМЕТЫ ИЗ КАРМАНОВ

- Монеты, булавки и другие подобные предметы могут повредить белье и части стиральной машины.
- Такие предметы, как бумажные носовые платки, распадутся на много мелких частей, которые придется удалять вручную после стирки.



2. ЗАСТЕГНИТЕ МОЛНИИ, ПУГОВИЦЫ И КРЮЧКИ. ЗАВЯЖИТЕ ПОЯСА И ЗАВЯЗКИ.

- Стирайте мелкие вещи (такие как нейлоновые чулки, пояса и т.п.) и изделия с крючками (например, бюстгалтеры) в мешках для стирки или застегивающихся на молнию наволочках. Всегда снимайте кольца с занавесок либо стирайте занавески в хлопчатобумажном мешке, надежно перевязав кольца.



3. ТИПЫ ТКАНЕЙ / СИМВОЛЫ ПО УХОДУ

Хлопок, смешанные ткани, синтетика, шерсть, изделия для ручной стирки.

- Цвет

Отделите цветные изделия от белых. Стирайте новые цветные вещи отдельно.

- Размер

Стирайте изделия различных размеров вместе, чтобы повысить эффективность стирки и добиться более равномерного распределения белья в барабане.

- Деликатность

Стирайте деликатные вещи отдельно: им требуется более бережное обращение.

КАК ПОЛЬЗОВАТЬСЯ СТИРАЛЬНОЙ МАШИНОЙ

1. ЗАГРУЗИТЕ БЕЛЬЕ

- Откройте дверцу и загрузите белье в машину. Не превышайте максимально допустимые объемы загрузки, указанные в таблице программ.



Дополнительные сведения о программах можно найти в Таблице программ.

2. ЗАКРОЙТЕ ЛЮК

- Убедитесь, что белье не попало в пространство между стеклом и резиновым уплотнением люка.
- Закройте дверцу до щелчка.



Измените температуру (если необходимо)

Убедитесь, что горит кнопка "Температура".



Выберите необходимую температуру вращением ручки и нажмите ручку для подтверждения выбора. Значение температуры отображается на дисплее.

3. ОТКРОЙТЕ КРАН ПОДАЧИ ВОДЫ

- Убедитесь, что стиральная машина включена в сеть.
- Откройте кран подачи воды.



4. ВКЛЮЧИТЕ СТИРАЛЬНУЮ МАШИНУ

- Нажмите и удерживайте кнопку "Вкл/Выкл", пока не загорится кнопка выбора программ. На дисплее появится анимированное изображение, сопровождаемое звуковым сигналом. После этого стиральная машина готова к работе.
- На панели управления появятся настройки последней использованной программы.



Измените скорость отжима (если необходимо)

Убедитесь, что горит кнопка "Скорость отжима".



Выберите необходимую скорость или функцию "Задержка полоскания" вращением ручки и нажмите ручку для подтверждения выбора. Значение скорости отжима отображается на дисплее.



5. ЗАДАЙТЕ НЕОБХОДИМУЮ ПРОГРАММУ

ПОШАГОВЫЙ РЕЖИМ

Шаги настройки программы будут указываться посредством индикаторов кнопок в следующем порядке: выбор программы / температура / скорость отжима / выбор опций. Как только вы подтверждаете свой выбор нажатием ручки, происходит переход к следующему шагу: горящий индикатор меняет свое положение.

Выберите программу

Убедитесь, что горит кнопка "Программа". Выберите нужную программу вращением ручки.

Индикатор, находящийся рядом с символом



Нажмите ручку для подтверждения выбора.

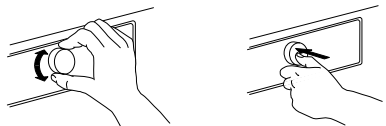

В случае выбора скорости "0" отжима белья не происходит: за полосканием следует простой слив воды, после чего программа завершается.

В случае выбора функции "Задержка полоскания" программа останавливается в конце стадии полоскания. При этом белье будет находиться в воде, оставшейся после последнего полоскания. Для более подробной информации см. раздел ПРОГРАММЫ, ОПЦИИ И ФУНКЦИИ / Задержка полоскания.

Выберите дополнительные опции (если необходимо)

Убедитесь, что горит кнопка "Опции".

Опции, доступные для выбранной программы, выделяются светящимися стрелками. Выберите нужные опции вращением ручки. Символ выбранной опции мигает. Нажмите ручку для подтверждения выбора.

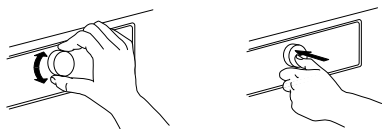

Некоторые опции / функции выбираются простым нажатием соответствующей кнопки:



Для дополнительной информации см. раздел **ПРОГРАММЫ, ОПЦИИ И ФУНКЦИИ**.

ИНДИВИДУАЛЬНЫЙ РЕЖИМ

После включения стиральной машины вы не обязаны придерживаться **ПОШАГОВОГО РЕЖИМА**.

Вы можете самостоятельно решить, в какой последовательности задавать параметры программы. Нажмите кнопку, соответствующую требуемому параметру, выберите значение вращением ручки, после чего нажмите ручку для подтверждения настройки.

Диапазоны температуры и скорости отжима и набор доступных опций зависят от программы. Поэтому рекомендуется начинать настройку с выбора программы.

6. ДОБАВЬТЕ МОЮЩЕЕ СРЕДСТВО

- Если вы не используете функцию "Подсказка дозировки", выдвиньте лоток для моющих средств и добавьте моющее средство (и добавки/кондиционер) уже на этой стадии, как указано в разделе **ЛОТОК ДЛЯ МОЮЩИХ СРЕДСТВ**.



Соблюдайте рекомендации по дозировке, изложенные на упаковке моющего средства. В случае выбора опций **"ПРЕДВАРИТЕЛЬНАЯ СТИРКА"** или **"ОТЛОЖЕННЫЙ СТАРТ"**, следуйте инструкциям, представленным в разделе **ПРОГРАММЫ, ОПЦИИ И ФУНКЦИИ**. Осторожно закройте лоток для моющих средств.

- При использовании функции "Подсказка дозировки" моющее средство следует добавлять позднее — после запуска программы. См. раздел **ПОДСКАЗКА ДОЗИРОВКИ/ЕЖЕДНЕВНОЕ ИСПОЛЬЗОВАНИЕ**. Соблюдение правильной дозировки моющего средства / добавок играет важную роль, поскольку позволяет
 - достигнуть наилучших результатов стирки
 - избежать неполного выполаскивания моющего средства из белья
 - сберечь деньги за счет более экономного расходования моющих средств
 - защитить стиральную машину от образования твердых отложений
 - снизить нагрузку на окружающую среду

7. ЗАПУСТИТЕ ПРОГРАММУ

Нажмите и удерживайте кнопку "Старт/Пауза", пока не загорится ее индикатор. При этом стартует программа стирки.



- Если вы выбрали функцию "Подсказка дозировки", то после начала программы стиральная машина укажет рекомендуемое количество моющего средства для вашего белья. – Добавьте моющее средство в отделение лотка для основной стирки, закройте лоток и нажмите кнопку "Старт/Пауза", чтобы продолжить работу программы



- Если вы выбрали функции "Подсказка дозировки" и "Предварительная стирка", добавьте указанное количество моющего средства в отделение для основной стирки и половину от указанного количества в отделение для предварительной стирки.
- Закройте лоток для моющих средств и нажмите кнопку "Старт/Пауза", чтобы продолжить работу программы. Во избежание перелива больше не открывайте лоток.
- Указываемая на дисплее длительность программы может меняться. На длительность программы могут влиять такие факторы, как дисбаланс в барабане или образование пены. При каждом пересчете остающегося времени работы программы на дисплее появляется анимированное изображение.

8. ИЗМЕНИТЕ НАСТРОЙКИ ВЫПОЛНЯЕМОЙ ПРОГРАММЫ (ЕСЛИ НЕОБХОДИМО)

Настройки программы можно изменять даже после ее запуска. Изменения вступают в действие при условии, что соответствующая стадия программы не была завершена.

- Нажмите соответствующую кнопку (например, кнопку “Скорость отжима”, чтобы изменить скорость отжима белья). Выбранный параметр будет мигать в течение нескольких секунд.
- Пока значение мигает, вы можете изменить настройку вращением ручки. Если мигание прекратилось до того, как вы успели сделать желаемое изменение, нажмите кнопку еще раз.

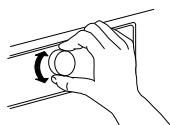

- Нажмите ручку, чтобы подтвердить изменение. При отсутствии вашего подтверждения изменение будет принято автоматически — индикатор изменяемой настройки перестанет мигать.

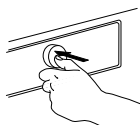

После изменения настроек работа программы будет автоматически продолжена. Чтобы не допустить непреднамеренного изменения программы (например, детьми), используйте функцию “Блокировка кнопок” (см. параграф **ПРОГРАММЫ, ОПЦИИ И ФУНКЦИИ**).

Для изменения настроек работающей программы вы также можете

- Нажать кнопку “Старт/Пауза”, чтобы приостановить программу
- Изменить настройки
- Снова нажать кнопку “Старт/Пауза”, чтобы продолжить работу программы.



Если вы изменили программу, не добавляйте моющее средство для новой программы.

9. ПРИОСТАНОВИТЕ ВЫПОЛНЯЕМУЮ ПРОГРАММУ И ОТКРОЙТЕ ЛЮК (ЕСЛИ НЕОБХОДИМО)



Нажмите и удерживайте кнопку “Старт/Пауза”, чтобы приостановить программу

- Если уровень воды и температуры не слишком высок, загорится индикатор “Люк открыт”. Теперь люк можно открыть (например, чтобы добавить белье или вынуть белье, загруженное по ошибке).
- Нажмите кнопку “Старт/Пауза”, чтобы продолжить работу программы



10. ОТМЕНИТЕ ВЫПОЛНЯЕМУЮ ПРОГРАММУ (ЕСЛИ НЕОБХОДИМО)

- Нажмите и удерживайте кнопку “Вкл/Выкл”, пока на дисплее не появится надпись “rES”. Вода сольется, выполнение программы будет прекращено. Люк разблокируется.



11. ВЫКЛЮЧИТЕ СТИРАЛЬНУЮ МАШИНУ ПОСЛЕ ЗАВЕРШЕНИЯ ПРОГРАММЫ









- Когда на дисплее появится надпись “End” и загорится индикатор “Люк открыт”, вы можете вынуть белье















- Нажмите кнопку “Вкл/Выкл”, чтобы выключить стиральную машину. Если вы не выключите стиральную машину, то в целях экономии энергии она отключится автоматически через четверть часа после завершения программы.
- Оставьте дверцу приоткрытой для просушки стиральной машины.

ПРОГРАММЫ И ОПЦИИ

При выборе программы придерживайтесь рекомендаций по уходу, указанных на ярлыках белья.

ПРОГРАММА	Тип стирки и рекомендации	Символы по уходу	Настройки
РАБОЧАЯ ОДЕЖДА 	<p>Грязная рабочая одежда из прочного хлопчатобумажного материала или смесовых тканей из хлопка и синтетики. Для этой программы предустановлены опции «Предварительная стирка» и «Интенсивное полоскание», поэтому она оптимизирована для достижения наилучших результатов при стирке. Рекомендуется тщательно вытряхнуть сильно загрязненную одежду перед тем, как поместить ее в стиральную машину.</p> <p>- При необходимости можно использовать средство для удаления пятен на основе кислорода</p>		<p>МАКС. ЗАГРУЗКА макс. ДИАПАЗОН ТЕМПЕРАТУРЫ Хол. - 95°C МАКС. СКОРОСТЬ ОТЖИМА макс. ДОСТУПНЫЕ ОПЦИИ Предварительная стирка, Горячее полоскание, Удаление пятен 15°, Сильные загрязнения, Интенсивное полоскание, Быстрая стирка, Цветное 15°, Сохранение свежести, Точная дозировка, Отложенный старт</p>
ШВАБРЫ И ПОЛОТЕНЦА 	<p>Для стирки средне и сильно загрязненных чистящих салфеток, швабр, полотенец и других аналогичных средств для ухода, изготовленных из прочных хлопчатобумажных тканей, которые можно стирать.</p> <p>Программа интенсивной стирки с предварительной стиркой; добавьте моющее средство также в отсек предварительной стирки лотка для моющих средств для стирки сильно загрязненного белья.</p> <p>Для обеспечения оптимальной очистки не отключайте функцию «Предварительная стирка».</p>		<p>МАКС. ЗАГРУЗКА 4,5 кг ДИАПАЗОН ТЕМПЕРАТУРЫ Хол. - 60°C МАКС. СКОРОСТЬ ОТЖИМА макс. ДОСТУПНЫЕ ОПЦИИ Предварительная стирка, Горячее полоскание, Удаление пятен 15°, Интенсивное полоскание, Быстрая стирка, Цветное 15°, Сохранение свежести, Точная дозировка, Отложенный старт</p>
ХЛОПОК 	<p>Нормально и сильно загрязненные изделия из прочных хлопчатобумажных и льняных тканей, такие как полотенца, нижнее, столовое, постельное белье и т.п.</p>		<p>МАКС. ЗАГРУЗКА макс. ДИАПАЗОН ТЕМПЕРАТУРЫ Хол. - 95°C МАКС. СКОРОСТЬ ОТЖИМА макс. ДОСТУПНЫЕ ОПЦИИ Предварительная стирка, Горячее полоскание, Удаление пятен 15°, Интенсивное полоскание, Быстрая стирка, Цветное 15°</p>
АССОРТИ 	<p>Слабо и нормально загрязненные изделия из прочных хлопчатобумажных, льняных, синтетических и смешанных тканей. Эффективная программа длительностью 1 час. В одной загрузке стирайте только близкое по цвету белье.</p>	 	<p>МАКС. ЗАГРУЗКА 4,0 кг ДИАПАЗОН ТЕМПЕРАТУРЫ Хол. - 60°C МАКС. СКОРОСТЬ ОТЖИМА макс. ДОСТУПНЫЕ ОПЦИИ Горячее полоскание, Удаление пятен 15°, Интенсивное полоскание, Быстрая стирка, Colours 15, Сохранение свежести</p>

ПРОГРАММА	Тип стирки и рекомендации	Символы по уходу	Настройки
СИНТЕТИКА	 Нормально загрязненные изделия из синтетических (полиэстер, полиакрил, вискоза и т.п.) и смешанных хлопчатобумажных тканей.		МАКС. ЗАГРУЗКА 3,0 кг ДИАПАЗОН ТЕМПЕРАТУРЫ Хол. - 60°C МАКС. СКОРОСТЬ ОТЖИМА макс. ДОСТУПНЫЕ ОПЦИИ Горячее полоскание, Удаление пятен 15°, Сильные загрязнения, Интенсивное полоскание, Быстрая стирка, Цветное 15°
ДЕЛИКАТНОЕ	 Изделия из деликатных тканей, требующих особо бережного обращения.		МАКС. ЗАГРУЗКА 1,5 кг ДИАПАЗОН ТЕМПЕРАТУРЫ Хол. - 40°C МАКС. СКОРОСТЬ ОТЖИМА 1000 ДОСТУПНЫЕ ОПЦИИ Предварительная стирка, Быстрая стирка, Цветное 15°
ШЕРСТЬ	 Шерстяные изделия с маркировкой Woolmark и указанием о пригодности к стирке в стиральной машине, а также ткани из шелка, льна, шерсти и вискозы с маркировкой "Ручная стирка". Соблюдайте рекомендации производителей, приведенные на ярлыках по уходу.	 	МАКС. ЗАГРУЗКА 1,0 кг ДИАПАЗОН ТЕМПЕРАТУРЫ Хол. - 40°C МАКС. СКОРОСТЬ ОТЖИМА 1000 ДОСТУПНЫЕ ОПЦИИ Быстрая стирка, Цветное 15°
БЫСТ.СТИРКА 30'	 Слабо загрязненные изделия из хлопчатобумажных и синтетических тканей. Программа освежающей стирки для белья без пятен.	 	МАКС. ЗАГРУЗКА 3,0 кг ДИАПАЗОН ТЕМПЕРАТУРЫ Хол. - 30°C МАКС. СКОРОСТЬ ОТЖИМА макс. ДОСТУПНЫЕ ОПЦИИ Colours 15, Сохранение свежести
ОТЖИМ	 Отдельная программа интенсивного отжима. Подходит для изделий из прочных тканей.		МАКС. ЗАГРУЗКА макс. ДИАПАЗОН ТЕМПЕРАТУРЫ Хол. МАКС. СКОРОСТЬ ОТЖИМА макс. ДОСТУПНЫЕ ОПЦИИ Сохранение свежести
ПОЛОСКАНИЕ И ОТЖИМ	 Отдельная программа полоскания и интенсивного отжима. Подходит для изделий из прочных тканей.		МАКС. ЗАГРУЗКА макс. ДИАПАЗОН ТЕМПЕРАТУРЫ Хол. МАКС. СКОРОСТЬ ОТЖИМА макс. ДОСТУПНЫЕ ОПЦИИ Интенсивное полоскание, Сохранение свежести

макс. = для модели стиральной машины AWG812/PRO

8 кг (загрузка белья) 1200 об/мин (скорость отжима)

ОПЦИИ, ВЫБИРАЕМЫЕ КНОПКОЙ “ОПЦИИ”



В таблице программ указаны возможные комбинации программ и опций. Не все комбинации программ и

опций допустимы. Кроме этого, некоторые опции несовместимы между собой. При попытке выбора

несовместимой опции ее индикатор мигает и гаснет, подается звуковой сигнал.

ПРЕДВАРИТЕЛЬНАЯ СТИРКА



Повышает качество очистки сильно загрязненного белья за счет добавления стадии предварительной стирки к выбранной программе. Используйте эту опцию для сильно загрязненного белья (например, с песком или засохшей грязью). Тщательно стряхните грязь с белья перед тем, как загружать его в стиральную машину. Длительность программы увеличивается примерно на 20 минут.

Добавьте моющее средство в отделение лотка для предварительной стирки или непосредственно в барабан. – Если вы выбрали опцию “Предварительная стирка”, то для основной стирки используйте моющее средство в виде порошка с тем, чтобы оно осталось в лотке до начала этапа основной стирки. Соблюдайте дозировку, рекомендуемую производителем моющего средства, или используйте функцию “Подсказка дозировки”.

ГОРЯЧЕЕ ПОЛОСКАНИЕ



Программа завершается стадией полоскания в теплой воде. Теплая вода расслабляет волокна ткани. Белье, вынимаемое из машины вскоре после окончания программы, будет приятно теплым на ощупь.

УДАЛЕНИЕ ПЯТЕН 15°



Позволяет удалять любые типы пятен, кроме пятен технических смазок/масел.

Программа начинается со стадии стирки в холодной воде. Длительность программы

увеличивается примерно на 10 минут.

Рекомендуется выполнить предварительную обработку стойких пятен. Опция недоступна для программы “Хлопок 95°C”.

СИЛЬНЫЕ ЗАГРЯЗНЕНИЯ



Повышает качество очистки сильно загрязненного, покрытого пятнами белья за счет оптимизации действия пятновыводителей.

Добавьте необходимое количество пятновыводителя для стирки (порошкового) к моющему средству в основное отделение лотка. С этой опцией используйте только порошковые моющие средства. Соблюдайте указания

производителя по дозировке. Длительность программы может увеличиться на время до 15 минут.

Важно: При выборе этой функции следует пользоваться пятновыводителями или отбеливателями на кислородной основе. **Не используйте отбеливатели с хлором или перборатом натрия.**

ИНТЕНСИВНОЕ ПОЛОСКАНИЕ



Снижает остаточное содержание моющего средства в белье за счет более длительной стадии полоскания. Опция хорошо подходит для

стирки детских вещей, для людей, страдающих аллергией, для местностей с мягкой водой.

СИЛЬНАЯ ГОРЕЛКА



Сокращает время стирки. Уменьшает длительность программы при сохранении хорошего качества стирки.

Использование опции рекомендовано только для слабо загрязненного белья. Эта опция недоступна для программы «Хлопок» или «Рабочая одежда» при 95° С.

ОПЦИИ, ВЫБИРАЕМЫЕ НЕПОСРЕДСТВЕННЫМ НАЖАТИЕМ СООТВЕТСТВУЮЩЕЙ КНОПКИ

ЦВЕТНОЕ 15°



Сохраняет цвет вещей за счет стирки в холодной воде (15°C). Сберегает электроэнергию, затрачиваемую на нагрев воды, не ухудшая качества стирки.

Подходит для слабо загрязненных цветных вещей без пятен.

Убедитесь, что ваше моющее средство подходит для холодной стирки (15 или 20°C).

Эта опция недоступна для программы «Хлопок» или «Рабочая одежда» при 95° C.

СОХРАНЕНИЕ СВЕЖЕСТИ



Помогает сохранить свежесть вашего белья, если вы не можете вынуть его сразу же после завершения программы.

Спустя несколько минут после окончания программы стиральная машина начинает периодически

поворачивать барабан. Действие продолжается в течение примерно 6 часов. Вы можете прекратить его в любой момент, нажав любую кнопку: люк разблокируется, белье можно вынуть.

ТЕМПЕРАТУРА



Когда вы включаете стиральную машину, на панели управления появляются настройки последней использованной программы и температуры.

При изменении программы на дисплее высвечивается температура, соответствующая выбранной программе по

умолчанию.

Если вы хотите изменить температуру, нажмите кнопку «Температура», установите нужную температуру вращением ручки и нажмите ручку для подтверждения значения.

ОТЖИМ



Когда вы включаете стиральную машину, на панели управления появляются настройки последней использовавшейся программы и скорости отжима.

При изменении программы на дисплее высвечивается скорость отжима, соответствующая выбранной программе по умолчанию.

Если вы хотите изменить скорость отжима, нажмите кнопку “Скорость отжима”, установите нужную скорость вращением ручки и нажмите ручку для подтверждения значения.

В случае выбора скорости “0” программа закончится сливом воды после полоскания без завершающего отжима белья.

ЗАДЕРЖКА ПОЛОСКАНИЯ



Отмена автоматического отжима белья в конце программы. Программа останавливается, при этом белье остается в воде, использовавшейся при последнем полоскании.

Опция полезна при стирке деликатных вещей, не допускающих отжима или требующих отжима на малой скорости.

Она непригодна для шелка.

Для завершения “Задержки полоскания” выполните одну из следующих операций:

- слив воды без отжима:
Вращая ручку, выберите скорость отжима “0” и нажмите кнопку “Старт/Пауза”: вода сольется, работа программы завершится
- отжим белья:
Нажмите кнопку “Старт/Пауза”, чтобы запустить цикл отжима с заданной по умолчанию скоростью (мигает). Перед нажатием кнопки “Старт/Пауза” можно выбрать другую скорость отжима. Установите нужную скорость вращением ручки и нажмите ручку для подтверждения значения

ФУНКЦИИ

ВКЛ/ВЫКЛ



Для включения стиральной машины: нажмите и удерживайте кнопку, пока не загорится кнопка "Старт/Пауза".

Для отмены выполняемой программы: нажмите и удерживайте кнопку, пока на дисплее не появится надпись "rES";

стиральная машина произведет слив воды для завершения программы.

Для выключения стиральной машины после завершения программы:

нажмите и удерживайте кнопку до отключения индикации.

РУЧКА

- Для выбора программ и опций
- Поверните для выбора

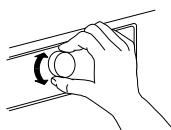

- Нажмите для подтверждения

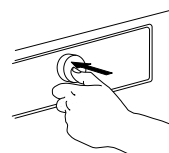

СТАРТ/ПАУЗА



- Для запуска программы после завершения настройки

- Для приостановки выполняемой программы
- Для возобновления работы приостановленной программы

БЛОКИРОВКА КНОПОК

3 sec

Данная функция позволяет заблокировать кнопки и ручку панели управления для защиты от нежелательных действий (совершаемых, например, маленькими детьми).

Стиральная машина должна быть включена.

Нажмите и удерживайте кнопку "Опции",

пока на панели управления не загорится символ ключа. Ручка и кнопки блокируются.



Продолжает действовать только кнопка "Вкл/Выкл", служащая для выключения стиральной машины. При выключении и включении стиральной машины блокировка кнопок сохраняется.

Чтобы разблокировать кнопки/ручку, повторно нажмите и удерживайте кнопку "Опции", пока символ ключа не погаснет.



3 sec

ПОДСКАЗКА ДОЗИРОВКИ



Помогает отмерить правильное количество моющего средства для загруженного белья.

При использовании данной опции имейте в виду, что

представленные в продаже моющие средства значительно различаются по концентрации. Поэтому настройте стиральную машину на величину дозы используемого вами моющего средства.

Также убедитесь, что заданный в настройках стиральной машины стандартный уровень жесткости воды (“мягкая”) соответствует фактической жесткости местной воды. Если это не так, установите правильное значение (см. “ПОДСКАЗКА ДОЗИРОВКИ / ПЕРВОЕ ИСПОЛЬЗОВАНИЕ”).

См. раздел Подсказка дозировки – Первое использование / Ежедневное использование

ОТЛОЖЕННЫЙ СТАРТ



Перенос запуска программы на более позднее время. Данная функция дает возможность пользоваться более выгодными тарифами на электроэнергию (например, в ночное время) или стирать белье к определенному времени.

Определите необходимую длительность задержки (не более 23 часов). При выборе данной функции не используйте жидкие моющие средства с тем, чтобы моющее средство осталось в лотке до начала выполнения программы.

- Выберите программу, температуру и опции.
- Нажмите кнопку “Отложенный старт” — символ отложенного старта на дисплее начнет мигать.
- Вращая ручку, установите задержку в пределах 23 часов. Устанавливаемое значение отображается на дисплее. Нажмите ручку для подтверждения выбранной задержки. При этом символ отложенного старта на дисплее начнет гореть, не мигая.

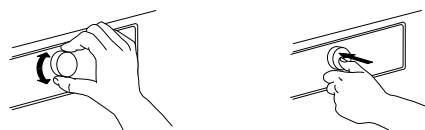

Нажмите кнопку “Старт/Пауза” — на дисплее начнется обратный отсчет времени до запуска программы. Кнопка “Старт/Пауза” загорится. В процессе отсчета на дисплее мигает двоеточие, разделяющее час и минуты. Люк остается заблокированным.

- Если была выбрана функция “Подсказка дозировки”, то после нажатия кнопки “Старт/Пауза” стиральная машина определит рекомендованное количество моющего средства. Добавьте в лоток указанное на дисплее количество моющего средства. Используйте моющее средство в виде порошка с тем, чтобы оно осталось в лотке до начала выполнения программы. Закройте лоток и снова нажмите кнопку “Старт/Пауза”, чтобы начать обратный отсчет времени задержки.
- После истечения этого времени стиральная машина стартует автоматически. На дисплей начинает выводиться время, остающееся до завершения программы.

Для отмены задержки:

- Нажмите кнопку “Старт/Пауза”, чтобы отменить задержку (при необходимости нажмите “Старт/Пауза” еще раз, чтобы запустить выбранную программу немедленно)
- либо нажмите и удерживайте “Вкл/Выкл”, чтобы сбросить все параметры программы.

ИНДИКАТОРЫ



ЛЮК МОЖНО ОТКРЫТЬ

Этот индикатор горит

- перед запуском программы
- если программа была приостановлена (при условии, что на данной стадии программы уровень воды не слишком высок и белье не слишком горячее)
- после завершения программы (белье можно выгрузить)



НЕИСПРАВНОСТЬ: СЕРВИС



НЕИСПРАВНОСТЬ: ФИЛЬТР ВОДЫ ЗАГРЯЗНЕН

Для дополнительной информации см. раздел ПОИСК И УСТРАНЕНИЕ НЕИСПРАВНОСТЕЙ



НЕИСПРАВНОСТЬ: КРАН ПОДАЧИ ВОДЫ ЗАКРЫТ

ПОДСКАЗКА ДОЗИРОВКИ / ПЕРВОЕ ИСПОЛЬЗОВАНИЕ

Для подключения данной функции, позволяющей с большой точностью рассчитывать необходимое количество моющего средства, выполните настройку стиральной машины на величину дозы используемых вами моющих средств и уровень жесткости местной воды.

ВВЕДИТЕ ЗНАЧЕНИЯ ДОЗЫ ДЛЯ ИСПОЛЬЗУЕМЫХ ВАМИ МОЮЩИХ СРЕДСТВ

Типы моющих средств:	Для цветных тканей	Для деликатных тканей	Обычное
			
Программы:	Цветное	Шерсть, Деликатная	Все остальные программы

Найдите значение дозы для нормально загрязненного белья и среднего уровня жесткости воды на упаковке моющего средства

		ЖЕСТКОСТЬ ВОДЫ		
		МЯГКАЯ	СРЕДНЯЯ	ЖЕСТКАЯ
СТЕПЕНЬ ЗАГРЯЗНЕНИЯ	СЛАБАЯ			
	НОРМАЛЬНАЯ		МЛ	
	СИЛЬНАЯ			

Для ввода этих значений в память стиральной машины:

1. Выберите программу, для которой требуется задать значение дозы моющего средства. **P**

2. Нажмите и удерживайте кнопку “Подсказка дозировки”, пока на дисплее не загорится символ бутылки. Одновременно загорятся индикаторы всей группы программ, в которых используется моющее средство данного типа.



3. Вращая ручку, установите значение дозы, определенное по упаковке моющего средства. Нажмите ручку для подтверждения выбора.



4. Прделайте эту процедуру для всех трех групп программ. Достаточно указать значение дозы только для одной из программ каждой группы — оно автоматически сохранится для всех входящих в группу программ.

Для возврата к заводским настройкам выберите и подтвердите значение “rES”, как описано в пункте 3.

НАСТРОЙТЕ СТИРАЛЬНУЮ МАШИНУ НА УРОВЕНЬ ЖЕСТКОСТИ МЕСТНОЙ ВОДЫ

По умолчанию новая стиральная машина настроена на мягкую воду.

1. Одновременно нажмите и удерживайте кнопки “Программа” и “Подсказка дозировки”.



На дисплее появится символ “1”, что соответствует мягкой воде.

2. Вращая ручку, установите уровень жесткости на

2 = Средний
3 = Жесткая

и нажмите ручку для подтверждения значения. Сразу же после этого вы автоматически выйдете из режима настройки жесткости воды.

Узнайте уровень жесткости местной воды, например, обратившись в соответствующие государственные организации, или через интернет. – Если местная вода не является мягкой, измените настройки стиральной машины следующим образом:
Для изменения жесткости воды:

ПОДСКАЗКА ДОЗИРОВКИ / ЕЖЕДНЕВНОЕ ИСПОЛЬЗОВАНИЕ

1. После завершения выбора программы и опций нажмите кнопку “Подсказка дозировки”. При этом на дисплее высветится символ “Подсказка дозировки”.



2. Запустите программу нажатием кнопки “Старт/Пауза”. – Барабан выполнит несколько вращений для определения объема загруженного белья, в процессе которых на дисплее будет выводиться анимированное изображение. Затем на нем высветится рекомендованное количество моющего средства в мл.



3. Выдвиньте лоток для моющих средств и добавьте указанное на дисплее количество моющего средства **в отделение для основной стирки.**



Если вы выбрали опцию “Предварительная стирка” и хотите использовать для нее моющее средство, добавьте **половину от указанного на дисплее количества в отделение лотка для предварительной стирки** (в дополнение к тому полному количеству, которое находится в основном отделении).

Вместо лотка моющее средство можно помещать непосредственно в барабан в специальном шаре.

Для программ с предварительной стиркой: Моющее средство для предварительной стирки можно поместить в барабан. Моющее средство для основной стирки необходимо добавить в основное отделение лотка. В этом случае для основной стирки используйте моющее средство в виде порошка с тем, чтобы оно осталось в лотке до начала этапа основной стирки. После добавления моющего средства закройте лоток (или дверцу).

4. Закройте лоток (или дверцу) и нажмите кнопку “Старт/Пауза”, чтобы продолжить выполнение программы.

СОВЕТЫ ПО ЭКОНОМИИ

Чтобы достичь наилучших показателей экономии электроэнергии, воды, моющих средств и времени, стирайте максимальные рекомендованные объемы белья для каждой из программ (см. таблицу программ).

Не превышайте дозировки моющих средств, указанные в инструкциях производителей. Пользуйтесь функцией “Подсказка дозировки”. Настройте эту функцию, как описано в параграфе “ПОДСКАЗКА ДОЗИРОВКИ / ПЕРВОЕ ИСПОЛЬЗОВАНИЕ”.

Используйте программу “Предварительной стирки” только для сильно загрязненного белья.

Обрабатывайте пятна пятновыводителем или замачивайте засохшие пятна в воде заранее, перед стиркой изделия, чтобы снизить необходимость в стирке горячей водой.

Для экономии электроэнергии используйте программы стирки с пониженной температурой: 60°C вместо 95°C или 40°C вместо 60°C. Для стирки хлопчатобумажных изделий отдавайте предпочтение программе “Хлопок Эко”  с температурой 40°C или 60°C.

Для экономии электроэнергии и времени выбирайте высокую скорость отжима, чтобы максимально уменьшить содержание влаги в белье перед сушкой в сушильной машине.

Для слабо загрязненного белья пользуйтесь опцией “Цветное 15°”, чтобы сэкономить электроэнергию, затрачиваемую на нагрев воды.

ЧИСТКА И УХОД

⚠ ВНИМАНИЕ

Перед выполнением любых операций по чистке и уходу выключите стиральную

машину и отсоедините ее от электросети. Не используйте легковоспламеняющиеся жидкости для чистки стиральной машины.

ЧИСТКА ВНЕШНИХ ЧАСТЕЙ СТИРАЛЬНОЙ МАШИНЫ

Очищайте внешние части стиральной машины мягкой влажной тряпкой.



Для чистки панели управления не используйте моющие средства для стекла, моющие средства общего назначения, чистящие порошки и другие подобные продукты — они могут повредить надписи и пиктограммы панели.

ПРОВЕРКА ЗАЛИВНОГО ШЛАНГА

Регулярно проверяйте заливной шланг на предмет трещин и потери эластичности. В случае обнаружения повреждений замените поврежденный шланг новым — его можно приобрести в Сервисном центре или у специализированного дилера.

Могут использоваться шланги различных типов:

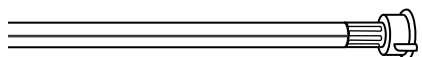
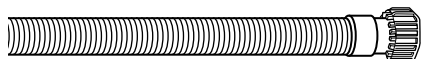

Если заливной шланг имеет прозрачное покрытие, следите за тем, чтобы на нем не было пятен. Их наличие может указывать на утечку. В этом случае шланг следует заменить.

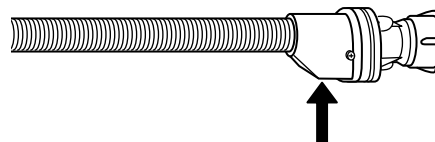
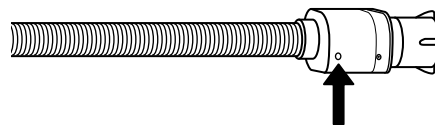

Для шлангов с защитой “аквастоп” регулярно проверяйте состояние защитного клапана через маленькое смотровое окошко (показано стрелкой). Если в нем виден красный цвет, сработала функция защиты от протечки — шланг необходимо заменить. Чтобы открутить шланг, нажмите и удерживайте кнопку фиксатора (при наличии).

ЧИСТКА СЕТЧАТЫХ ФИЛЬТРОВ НА ЗАЛИВНОМ ШЛАНГЕ

1. Перекройте кран подачи воды и открутите заливной шланг.

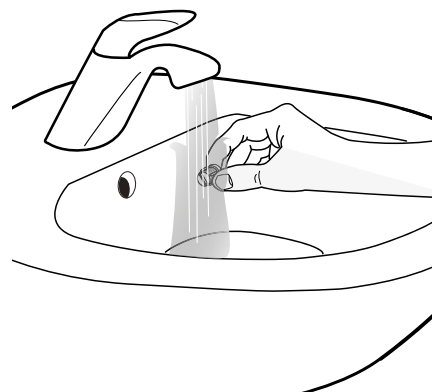
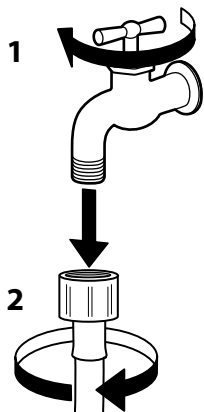

2. Тщательно очистите сетчатый фильтр на конце шланга при помощи щетки.

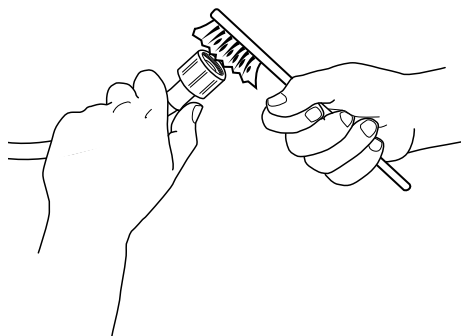

3. Далее, вручную открутите заливной шланг от патрубка на задней стороне стиральной машины. Используя плоскогубцы, вытяните сетчатый фильтр из патрубка и тщательно очистите его.

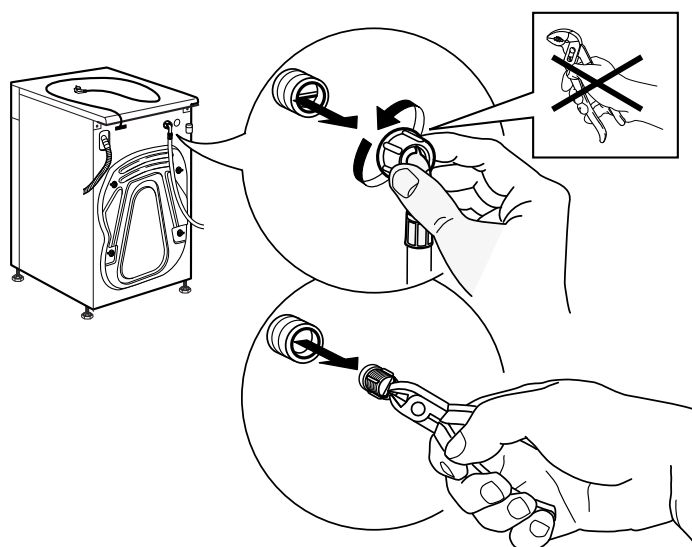

4. Установите сетчатый фильтр на место. Подсоедините заливной шланг к крану подачи воды и стиральной машине. Для подсоединения шланга не используйте инструменты. Откройте кран подачи воды и проверьте герметичность всех соединений.

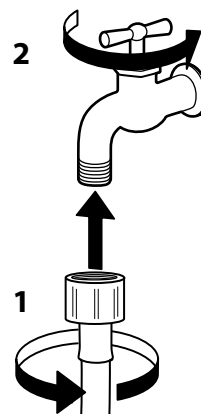
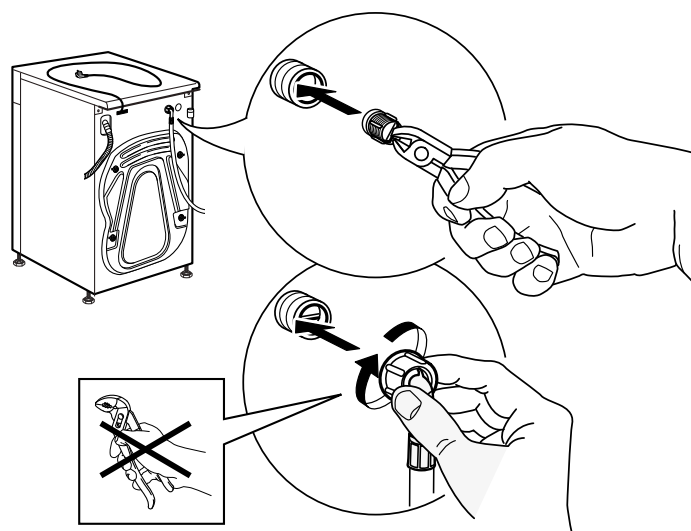

ЧИСТКА ЛОТКА ДЛЯ МОЮЩИХ СРЕДСТВ

1. Выньте лоток для моющих средств, нажав на кнопку отсоединения и одновременно потянув лоток на себя.

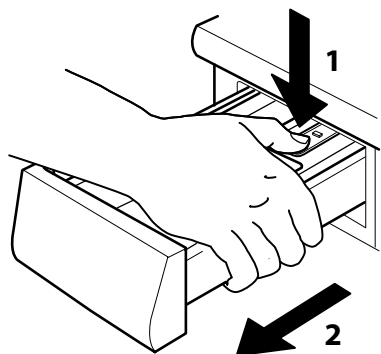

2. Извлеките вкладыш из лотка, извлеките вкладыш из отделения для кондиционера.

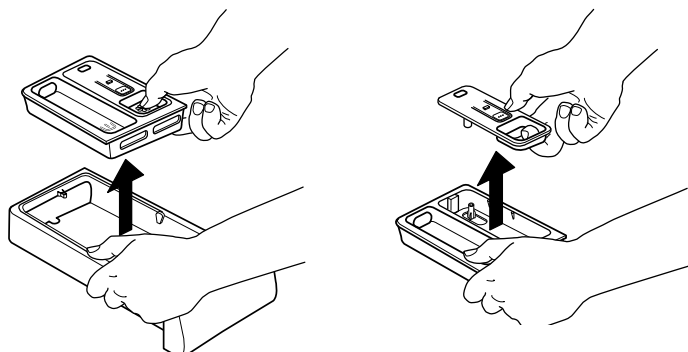

3. Промойте все части в проточной воде, удалив остатки моющих средств и кондиционера.

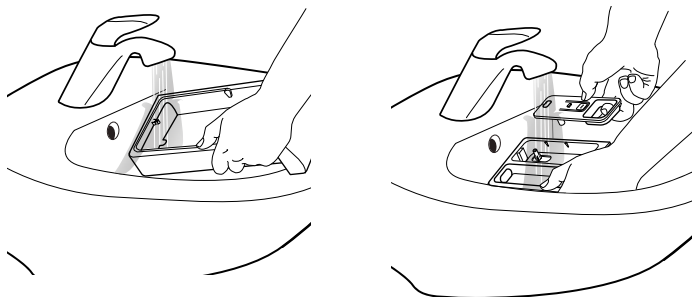

4. Протрите насухо все части лотка мягкой тряпкой.

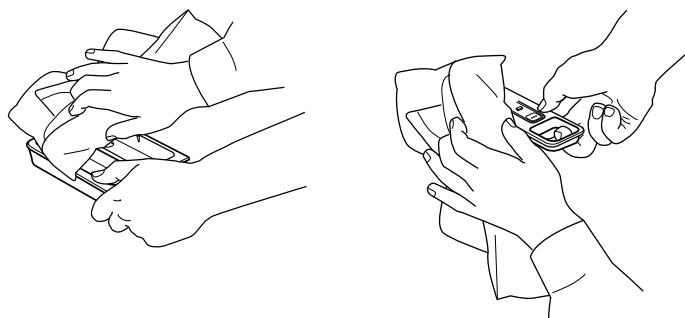

5. Соберите лоток для моющих средств и вставьте его в соответствующее отделение на корпусе стиральной машины.

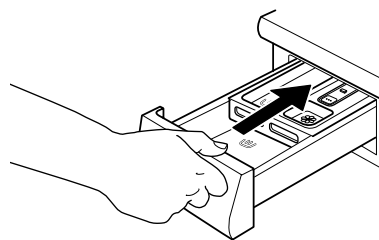

ЧИСТКА ФИЛЬТРА ВОДЫ / СЛИВ ОСТАВШЕЙСЯ ВОДЫ

⚠ ВНИМАНИЕ

Перед началом действий по чистке фильтра или сливу оставшейся воды выключите стиральную машину и отсоедините ее от электросети. Если вы использовали программу горячей стирки, дождитесь, пока вода не остынет до безопасной

температуры.

Если вода не сливается, на панели управления загорается индикатор «Водяной фильтр загрязнен».



Очищайте фильтр по меньшей мере один раз в месяц, чтобы избежать ситуации, при которой вода не сливается из машины из-за засорения фильтра.

1. Снимите нижнюю панель. Для снятия панели с фиксаторов сдавите язычки на ее правой и левой стороне.

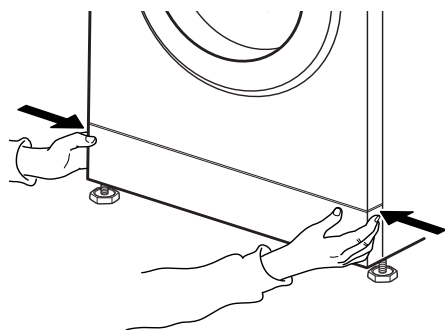

Если ваша модель стиральной машины не оснащена шлангом аварийного слива: Разместите под фильтром широкую низкую емкость для сбора стекающей воды.

2. Емкость для слива воды:
Если ваша модель стиральной машины оснащена шлангом аварийного слива: Разместите под ним низкую емкость для сбора стекающей воды. Выньте шланг аварийного слива из гнезда на основании стиральной машины

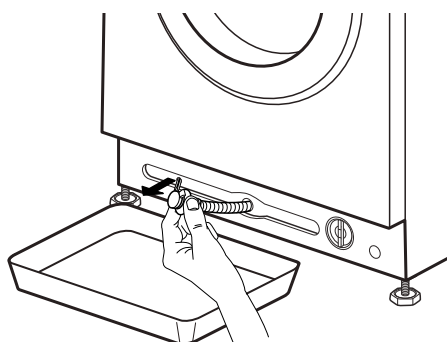

3. Слейте воду:
Если ваша модель стиральной машины оснащена шлангом аварийного слива: Снимите пробку со шланга и направьте воду в емкость. Когда емкость наполнится, закройте шланг пробкой и слейте воду из емкости. Повторите эту процедуру несколько раз, пока поток воды не прекратится. После этого надежно закройте пробкой шланг аварийного слива и вставьте его в гнездо на основании стиральной машины.

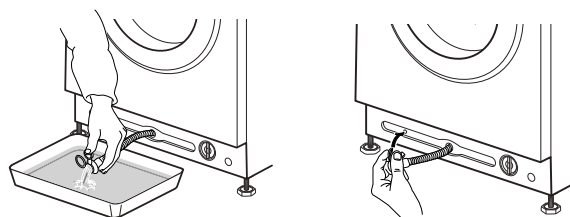

Если ваша модель стиральной машины не оснащена шлангом аварийного слива:
 Медленно вывинтите фильтр в направлении против часовой стрелки, пока из стиральной машины не начнет вытекать вода. Дайте воде стечь, не вынимая фильтр.
 Когда емкость наполнится, закрутите фильтр в направлении по часовой стрелке. Слейте воду из емкости. Повторите эту процедуру несколько раз до полного слива воды.

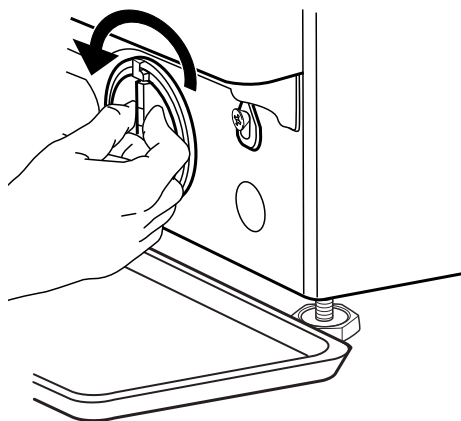

4. Снимите фильтр: Разместите под фильтром тряпку для сбора небольших остатков воды. Снимите фильтр, вывинтив его в направлении против часовой стрелки.

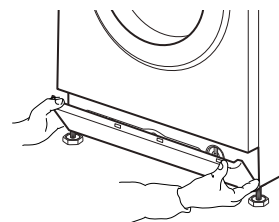
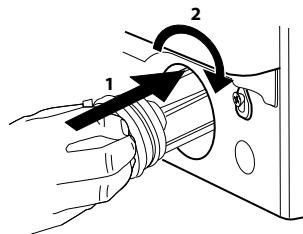
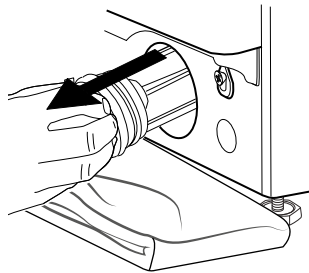
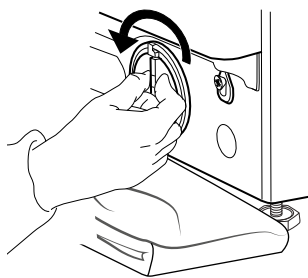

5. Очистите фильтр: Удалите твердые загрязнения и промойте фильтр в проточной воде.

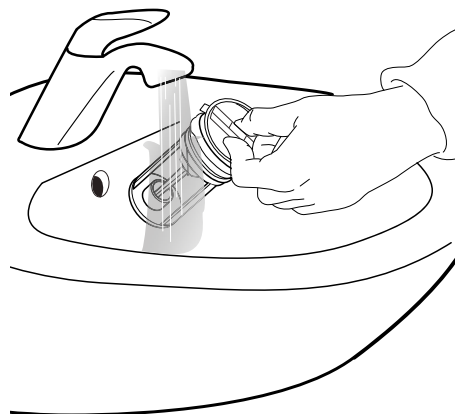

6. Вставьте фильтр и установите на место нижнюю панель: Вставьте фильтр, закрутив его в направлении по часовой стрелке. Убедитесь, что фильтр закручен до упора: ручка фильтра должна располагаться вертикально. Для проверки герметичности фильтра можно налить примерно 1 литр воды в лоток для моющих средств. Затем установите на место нижнюю панель.

ПЕРЕВОЗКА И ПЕРЕМЕЩЕНИЕ

Отсоедините стиральную машину от электросети и закройте кран подачи воды.

- 1.** Убедитесь, что люк и лоток для моющих средств закрыты.
- 2.** Отсоедините заливной шланг от крана подачи воды, отсоедините сливной шланг от точки слива. Удалите остатки воды из шлангов. Закрепите шланги так, чтобы предохранить их от повреждений во время перевозки.

- 3.** Установите в первоначальное положение транспортные болты. При этом действуйте в обратном порядке по отношению к процедуре удаления болтов, описанной в руководстве "Установка".

Важно: Не перевозите стиральную машину без установленных транспортных болтов.

ПОИСК И УСТРАНЕНИЕ НЕИСПРАВНОСТЕЙ

В вашей стиральной машине предусмотрен целый ряд автоматических защитных функций. Система своевременно выявляет сбои и предпринимает соответствующие меры.

Часто неполадки настолько незначительны, что их можно устранить за несколько минут.



ПРОБЛЕМА	ВОЗМОЖНАЯ ПРИЧИНА	УСТРАНЕНИЕ
Стиральная машина не включается, ни один индикатор не горит	Отсутствует электропитание	Вставьте вилку в розетку
	Розетка или предохранитель неисправны	Проверьте розетку (например, с помощью настольной лампы). Примите меры по ремонту неисправностей
	Перебой в электроснабжении	Стиральная машина автоматически продолжит работу после восстановления питания
Стиральная машина не начинает работу, несмотря на нажатие кнопки "Старт/Пауза"	Дверца не закрыта надлежащим образом	Нажмите на дверцу до щелчка
	Включена функция "Блокировка кнопок"	Нажмите кнопку с символом ключа и удерживайте ее не менее 3 секунд, чтобы отключить блокировку кнопок
Стиральная машина останавливается в процессе выполнения программы, при этом мигает индикатор "Старт/Пауза"	Включена функция «Задержка полоскания» (выбирается кнопкой отжима)	Завершите действие функции "Задержка полоскания", слив воду или отжав белье (см. "Задержка полоскания" – ФУНКЦИИ И ОПЦИИ).
	Программа была приостановлена, возможно, из-за открытия люка	Убедитесь, что люк закрыт. Нажмите кнопку "Старт/Пауза", чтобы продолжить работу программы
	Сработала защитная система: горит индикатор неисправности и/или присутствует код неисправности на дисплее (F...); возможно, перекрыт кран подачи воды	См. параграф "Индикация неисправностей". Убедитесь, что кран подачи воды открыт и заливной шланг не пережат.
В лотке для моющих средств остаются моющие средства после завершения программы	Слишком низкое давление подачи воды; загрязнен сетчатый фильтр на заливном шланге	Проверьте кран подачи воды. Проверьте сетчатые фильтры заливного шланга – см. ЧИСТКА И УХОД / Чистка сетчатых фильтров на заливном шланге
Стиральная машина вибрирует во время отжима	Не были удалены транспортные болты (!)	Удалите транспортные болты согласно указаниям руководства УСТАНОВКА
	Стиральная машина не занимает устойчивое положение на всех четырех ножках	Отрегулируйте ножки (см. руководство УСТАНОВКА). Убедитесь, что стиральная машина установлена на ровной и прочной поверхности.

ПРОБЛЕМА	ВОЗМОЖНАЯ ПРИЧИНА	УСТРАНЕНИЕ
На панели управления мигает скорость отжима "0" и/или белье слишком влажное	Цикл отжима был отменен из-за дисбаланса загрузки для защиты стиральной машины	Если вы хотите отжать влажное белье, добавьте больше изделий разных размеров и запустите программу "Полоскание и отжим". Избегайте малых загрузок, состоящих из нескольких крупных и сильно впитывающих воду предметов. Стирайте изделия разных размеров вместе
Плохое качество отжима	Задано низкое значение скорости отжима.	Выберите и запустите программу "Отжим" с более высокой скоростью (если доступна).
	Цикл завершающего отжима был отменен из-за дисбаланса загрузки.	См. пункт выше.
	Цикл отжима был отменен из-за чрезмерного пенообразования.	Запустите программу "Полоскание и отжим". Не превышайте дозировку моющего средства. Настройте и используйте функцию "Подсказка дозировки".
После стирки на белье остаются частицы моющего средства	Превышение дозировки порошкового моющего средства / низкое качество моющего средства.	Не превышайте дозировку моющего средства Очистите ткани щеткой. Используйте опцию "Интенсивное полоскание" (если доступна). Используйте жидкое моющее средство / используйте специальные моющие средства для черных и темных тканей.
Стиральная машина остается без движения во время выполнения программы / создается впечатление, что программа не выполняется / во время бездействия на дисплее может появляться анимированное изображение	Стадия программы без движения барабана.	Стадии бездействия длительностью до 2 минут являются нормальными для некоторых программ стирки.
	Программа приостановлена из-за чрезмерного пенообразования (возможно, вследствие превышения дозировки моющего средства). Это может происходить несколько раз, пока уровень пены не снизится.	Программа будет продолжена автоматически, как только количество пены достигнет приемлемого уровня. На дисплее выводится надпись "Fod" (= превышение дозировки) – см. таблицу ИНДИКАЦИЯ НЕИСПРАВНОСТЕЙ.
	Слишком низкое или слишком высокое напряжение в сети.	Программа будет продолжена автоматически, как только напряжение в сети придет в норму.
Длительность программы гораздо больше или меньше значения, исходно указанного на дисплее или в таблице программ.	Стиральная машина адаптирует программу стирки к различным факторам: объем загрузки, чрезмерное пенообразование, дисбаланс барабана, слишком холодная заливаемая вода, требующая более длительного нагрева и т.п. При этом длительность программы изменяется. При пересчете длительности программы на дисплее появляется анимированное изображение.	Избегайте малых загрузок, состоящих из крупных и сильно впитывающих воду предметов. Стирайте изделия разных размеров вместе. Избегайте превышения дозировки моющего средства. Соблюдайте указания производителя моющего средства. Настройте и используйте функцию "Подсказка дозировки".
Люк заблокирован, при этом программа не выполняется. На панели управления присутствует или отсутствует индикация неисправности.	Люк остается заблокированным в случае перебоя в электроснабжении.	Программа будет продолжена автоматически после восстановления напряжения в сети.
	Стиральная машина находится в стадии бездействия (как описано в пункте "Стиральная машина остается без движения...").	Программа будет продолжена автоматически, как только исчезнет причина бездействия.
	Слишком высокий уровень или температура воды, неисправность электрического компонента.	См. указания для неисправностей типа "Сервис": неисправность блокировки люка / FdL / F29 в разделе "Индикация неисправностей".
Не работает подсветка барабана (при наличии).	Необходима замена лампы.	Обратитесь в Сервисный центр за заменой лампы.

ИНДИКАЦИЯ НЕИСПРАВНОСТЕЙ

Ниже приводится краткий перечень возможных неисправностей с указанием их причин и способов устранения.

Если после устранения указанной причины неисправность сохраняется, нажмите и удерживайте кнопку “Вкл/Выкл” не менее трех секунд. Если после этого индикация неисправности не исчезнет, закройте кран подачи воды, выключите и отсоедините от сети стиральную машину и обратитесь в Сервис.

<i>Индикатор неисправности</i>	<i>Возможная причина</i>	<i>Решение</i>
КРАН ПОДАЧИ ВОДЫ ЗАКРЫТ 	Напор подаваемой воды отсутствует или недостаточен <ul style="list-style-type: none"> • Кран подачи воды закрыт • Заливной шланг пережат • Слишком низкое давление воды в водопроводе • Загрязнены сетчатые фильтры на заливном шланге • Замерзла вода в заливном шланге 	Откройте кран подачи воды Проверьте заливной шланг на предмет перегибов. Убедитесь в наличии достаточного давления воды. Очистите сетчатые фильтры на заливном шланге (см. ЧИСТКА И УХОД) Устанавливайте стиральную машину в местах с температурой не ниже 5°C. После устранения проблемы нажмите кнопку “Старт/Пауза”. Если неисправность сохраняется, нажмите и удерживайте кнопку “Вкл/Выкл” не менее 3 секунд.
ОЧИСТИТЕ ФИЛЬТР 	Из машины не сливается вода <ul style="list-style-type: none"> • Сливной шланг пережат • В сливном шланге замерзла вода • Фильтр загрязнен • Насос заблокирован 	Проверьте сливной шланг на предмет перегибов Устанавливайте стиральную машину в местах с температурой не ниже 5°C. Очистите фильтр воды, как описано в разделе ЧИСТКА ФИЛЬТРА. После устранения проблемы нажмите кнопку “Старт/Пауза”. Если неисправность сохраняется, нажмите и удерживайте кнопку “Вкл/Выкл” не менее 3 секунд.

<i>Символ на дисплее</i>	<i>Возможная причина</i>	<i>Устранение</i>
ИНДИКАТОР “ЛЮК ОТКРЫТ” МИГАЕТ 	Не удается заблокировать люк	Правильно закройте люк, сильно надавив на дверцу в районе замка. Нажмите кнопку “Старт/Пауза”. Если неисправность сохраняется, нажмите и удерживайте кнопку “Вкл/Выкл” не менее 3 секунд.

Сообщение на дисплее	Возможная причина	Устранение
FdL (или F29)	Не удается разблокировать люк.	<p>Сильно надавите на дверцу люка в районе замка, после чего нажмите и удерживайте кнопку “Вкл/Выкл” не менее 3 секунд. Если использовалась программа горячей стирки, дождитесь когда белье остынет. Снова нажмите и удерживайте кнопку “Вкл/Выкл” не менее 3 секунд. Включите стиральную машину. Если неисправность сохраняется, проверьте и при необходимости устраните причину, указанную в пункте “Очистите фильтр”. Снова включите стиральную машину. Если люк не разблокируется, нажмите и удерживайте кнопку “Вкл/Выкл” не менее 3 секунд.</p> <p>Если люк по-прежнему не удастся открыть, действуйте, как указано в разделе “ПРИНУДИТЕЛЬНОЕ ОТКРЫТИЕ ЛЮКА В СЛУЧАЕ НЕИСПРАВНОСТИ”. Перед сливом воды и открытием люка дождитесь, когда вода остынет (для программ горячей стирки).</p>
Fod	Программа приостановлена из-за чрезмерного пенообразования (возможно, вследствие превышения дозировки моющего средства). Остановка может происходить несколько раз, пока уровень пены не снизится.	<p>Запустите программу “Полоскание и отжим” с опцией “Интенсивное полоскание”. Соблюдайте дозировку, рекомендуемую производителем моющего средства. Настройте и используйте функцию “Подсказка дозировки”. Убедитесь, что фильтр воды чист.</p>

Индикатор неисправности	Сообщение на дисплее	Возможная причина	Устранение
	F20 или F60	Неисправность электронного компонента	Выключите и отсоедините от сети стиральную машину. Закройте кран подачи воды. Обратитесь в Сервисный центр
	F24	Превышение максимального объема загрузки Залито слишком много воды	Выберите и запустите программу "Полоскание и отжим" для завершения прерванной программы стирки. Не перегружайте стиральную машину. Соблюдайте рекомендованные объемы белья для каждой из программ (см. таблицу программ). Закройте кран подачи воды. Нажмите и удерживайте кнопку "Вкл/Выкл" не менее 3 секунд. Дождитесь завершения слива (на дисплее появится надпись "End"). Снова откройте кран подачи воды. – Если вода сразу же начинает заливать в стиральную машину (без запуска программы), неисправен электрический компонент. Закройте кран подачи воды, выключите и отсоедините от сети стиральную машину. Обратитесь в Сервисный центр.
	F02	Защитное перекрытие воды: обнаружена утечка воды в нижнем поддоне.	Нажмите и удерживайте кнопку "Вкл/Выкл" не менее 3 секунд. Если ошибка появляется снова, обратитесь в Сервисный центр.
	Другие ошибки с кодом F..	Неисправность электрического компонента	Нажмите и удерживайте кнопку "Вкл/Выкл" не менее 3 секунд, чтобы сбросить ошибку. Если ошибка появляется снова, выключите и отсоедините от сети стиральную машину. Закройте кран подачи воды. Обратитесь в Сервисный центр.



СЕРВИС

Если неисправность не удастся устранить с помощью предложенных решений, отключите стиральную машину от розетки, закройте водопроводный кран и обратитесь в центр послепродажного обслуживания (см. раздел «ЦЕНТР ПОСЛЕПРОДАЖНОГО ОБСЛУЖИВАНИЯ»).

ПРИНУДИТЕЛЬНОЕ ОТКРЫТИЕ ЛЮКА В СЛУЧАЕ НЕИСПРАВНОСТИ

Выключите стиральную машину и отсоедините ее от сети. Закройте кран подачи воды.

Дождитесь остановки барабана. Не открывайте люк, когда барабан вращается. В случае горячей стирки дождитесь, когда вода и белье остынут.

Перед открытием люка обязательно слейте воду. Для этого нажмите и удерживайте кнопку "Вкл/Выкл", пока на дисплее не появится надпись "rES", либо слейте воду ручную, как описано в разделе СЛИВ ОСТАВШЕЙСЯ ВОДЫ.

Прежде чем открывать люк согласно представленным ниже инструкциям, прочтите пункт "Люк заблокирован, при этом программа не выполняется. На панели управления присутствует или отсутствует индикация неисправности" таблицы неисправностей. Люк может разблокироваться самостоятельно после восстановления определенных условий (например, напряжения в сети). Если вы хотите вынуть белье немедленно, сначала попытайтесь открыть люк, как описано в разделе ИНДИКАЦИЯ НЕИСПРАВНОСТЕЙ (FdL или F29).

Используйте представленную ниже процедуру, только если люк не удастся открыть способом из вышеуказанного раздела. Если стиральная машина остановилась из-за перебоя в электроснабжении, она возобновит работу с места остановки, как только в сети вновь появится напряжение. В том случае если люк остался заблокирован из-за неисправности стиральной машины и вам необходимо срочно вынуть белье, действуйте следующим образом:

1. Слейте воду, как описано в разделе "Слив оставшейся воды"

2. Выверните винт отверткой.

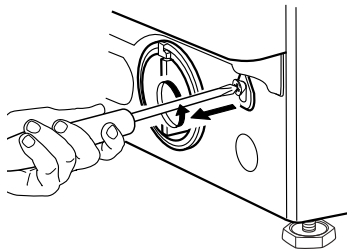

3. Потяните вниз ленту, помеченную надписью "Door open". Теперь можно открыть люк и вынуть белье.

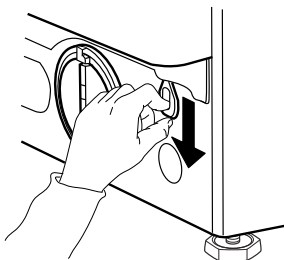

4. Зафиксируйте конец ленты, надежно затянув винт отверткой.

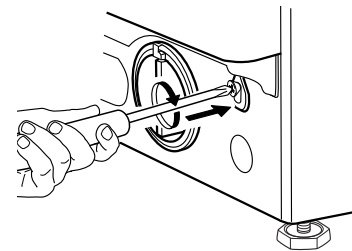

5. Установите на место нижнюю панель

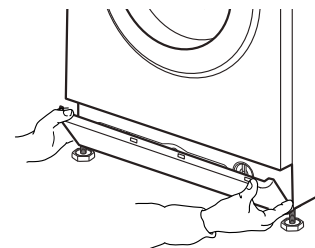

ЦЕНТР ПОСЛЕПРОДАЖНОГО ОБСЛУЖИВАНИЯ

ПРЕЖДЕ ЧЕМ ОБРАТИТЬСЯ В СЕРВИС

1. Попробуйте устранить неисправность самостоятельно, следуя указаниям раздела

ПОИСК И УСТРАНЕНИЕ НЕИСПРАВНОСТЕЙ.

2. Выключите и включите стиральную машину и проверьте, прекратились ли неполадки.

ЕСЛИ ПОСЛЕ ЭТОГО НЕИСПРАВНОСТЬ ВОЗ- НИКАЕТ ВНОВЬ, ОБРАТИТЕСЬ В СЕРВИС

Позвоните по номеру, указанному в гарантийном буклете, или следуйте инструкциям на **веб-сайте www.whirlpool.eu**

Всегда сообщайте

- краткое описание неисправности
- модель стиральной машины (см. паспортную табличку на внутренней стороне дверцы)
- сервисный номер (число, следующее за словом "Service" на сервисной наклейке, расположенной на внутренней стороне дверцы)
- ваш полный адрес и номер телефона.

SERVICE 0000 000 00000



При необходимости ремонта обращайтесь в авторизованный сервисный центр (это гарантирует правильное выполнение ремонта и использование оригинальных запчастей).

Изготовитель:
Whirlpool Europe s.r.l. Социо Унико
Viale Guido Borghi 27
21025 Comerio (VA)
Italy